

'TORAY'

Innovation by Chemistry

'TORAY'

出口商(輸出販売)



ミタマテリアル株式会社
MITA MATERIALS CO.,LTD.



家碩防火建材有限公司
JIA sources Materials Ltd.

40757台中市西屯區市政路500號19樓之8
Tel : 886-4-22581882 Fax : 886-4-22583882
<http://www.boardtech.com.tw> <http://www.toray-ace.com>

注意：本產品目錄中的產品照片由於印刷的原因，可能會與實物的顏色不同，敬請諒解。
：在使用產品目錄中刊登的產品時，請仔細閱讀施工說明資料後正確使用。
：為了改良產品，有時會不事先通知地改變規格等，敬請諒解。

●本產品目錄為2017年式樣。

東LACE株式会社

東麗ACE網頁 <http://www.toray-ace.com/>

東LACE株式会社
Toray Amenity and Civil Engineering Co., Ltd.



東麗仿石外牆板
いつまでも、美しく強い。

MADE IN JAPAN

為了人類，為了城市。 TORAY Exterior Style

東麗以領導時代的最尖端技術，
活躍在航空宇宙・醫療・生命科學・
體育・時尚・公共建築・
住宅・電子・IT等
與我們的生活密切相關的各個領域，
是信賴的見證。

東麗ACE作為東麗集團的一員，
以傳統和尖端技術，
支援安心舒適生活的城市和住宅建設。

“在這裡，還有這裡……”

我們是東麗 ACE。



卓越的防污性

東麗外裝材料的特長

オートクリーン
水の分子で汚れを浮かせる超親水性

長久保持新建時的美觀！雨水可以容易地沖去污垢，具有超級親水性「自動清潔」功能。
東麗ACE所有的14mm~16mm的外裝材料均具有自動清潔功能。(無塗裝品除外)

自動清潔的特點

1 雨水可以使污垢浮起並沖去。

不受陽光直射的時間段和陰涼處也OK。
功能效果不受氣溫、日照時間、濕度等的影響。
由於不同於光催化劑塗膜，也不需要太陽光(紫外線)等，即使在陰涼處及夜間，其效果也不會改變。

2 1年中任何時候都發揮防污效果。

每次降雨後污垢被沖落，外壁始終保持乾淨。
在房簷下等雨水沖不到的壁面部分，使用軟管等洒水即可獲得與雨水相同的效果。
※為了防止漏水，洒水時請務必從上向下。

3 施工後立即發揮效果。

防污功能持續長久。
施工後自動清潔功能立即發揮作用。
另外，其效果與表面塗膜的耐氣候性持續相同的時間。
※砂塵等的摩擦、物品碰撞等外因可能會帶來持續時間的差異。

4 長久保持美觀，經濟性良好。

可以減少維護費用等運轉成本。
具有始終保持外壁美觀的效果，即使考慮到今後的維護費用等，也非常經濟。

自動清潔保持外觀的美麗！

隨著時間變化，外壁材料表面會由於排氣、塵埃、開口部分周圍的雨水痕跡等附著各種各樣的污垢，損害住宅的美觀。
東麗ACE的「自動清潔」功能通過親水性良好的特殊塗層，不僅污垢始終不容易附著，而且雨水能使污垢浮起來，將其沖走，具有沖洗的效果，可以始終保持居家的美觀。



附著在灰漿等其他外壁材料上的污垢例

水分子可使污垢浮起！沖去！超疏水功能！

“親水性”是指與水相容性好，水容易脫落等的性質。東麗ACE的「自動清潔」是通過在外壁材料的高耐氣候性塗膜表面形成均一的二氧化矽粒子，在表面產生良好的與水相容、水容易脫落的狀態，從而使水分子進入污垢和外壁表面之間，使污垢浮起而將其沖走。是僅依靠水分子所產生的物理作用洗去污垢的卓越的自動清潔功能。

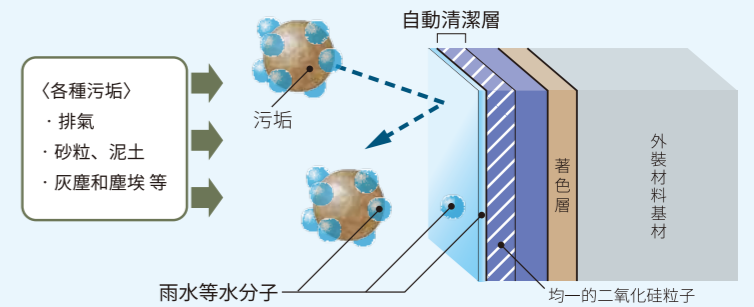

●自動清潔・污垢脫落試驗

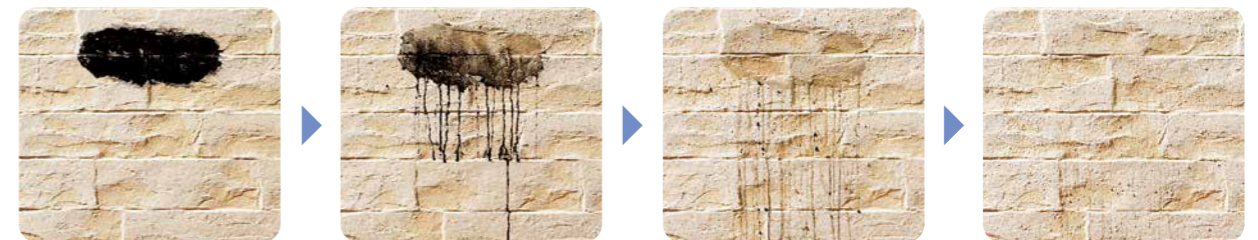

外壁材料表面附著污垢。 像下雨般地洒少量水後，水滴在表面擴散，污垢被沖去。 污垢不斷被沖去。 污垢完全脫落。

●自動清潔・污垢脫落的機理

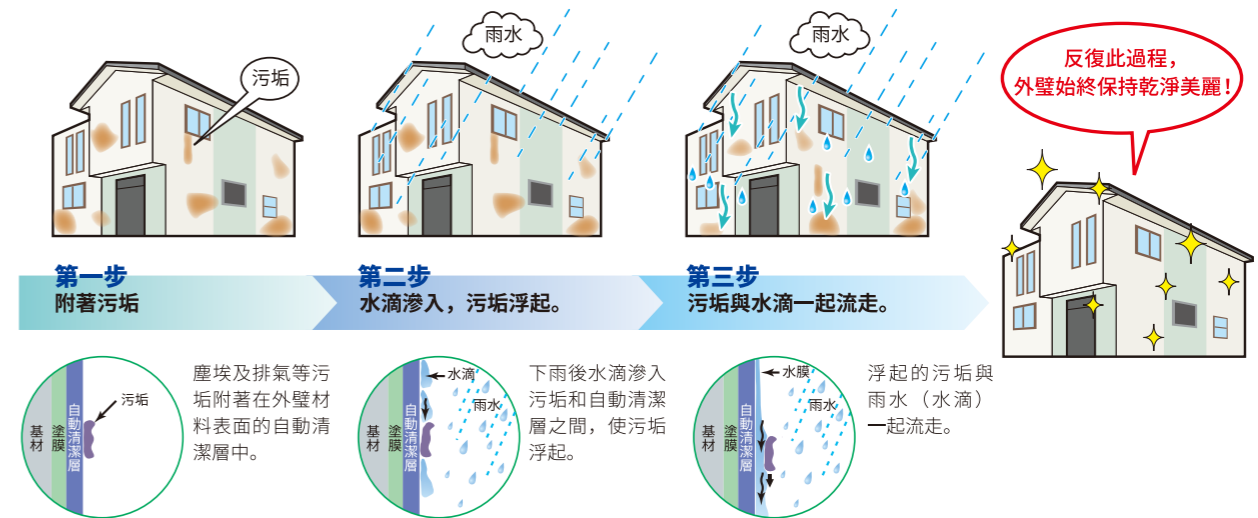

注意：『自動清潔』針對排氣及灰塵等污垢發揮防污效果，但是在一部分特殊的環境下，以及針對生鏽、發霉、高濃度高粘度的污垢、青苔、藻類等污垢，則有可能無法充分發揮作用。請顧客經常檢查並清潔外壁表面。

卓越的耐氣候性

東麗外裝材料的特長

在各種自然環境下都可以安心！
紫外線不易引起外壁表面退色的高耐氣候性「混合塗膜」。

混合塗膜的特點

通過透明塗膜，防止劣化原因的紫外線

外壁表面受紫外線的影響，會出現退色等自然劣化（白粉化現象）。
為了防止其發生，延長住宅壽命，在外壁材料表面塗膜的表層施加高耐氣候性的「透明塗膜」，即「混合塗膜」。
另外，「混合塗膜S」進一步提高了「混合塗膜」的分子結合力，具有更好的耐氣候性，防止長期使用後外裝材料表面出現退色和劣化。

混合塗膜

混合塗膜S [特殊無機塗裝]

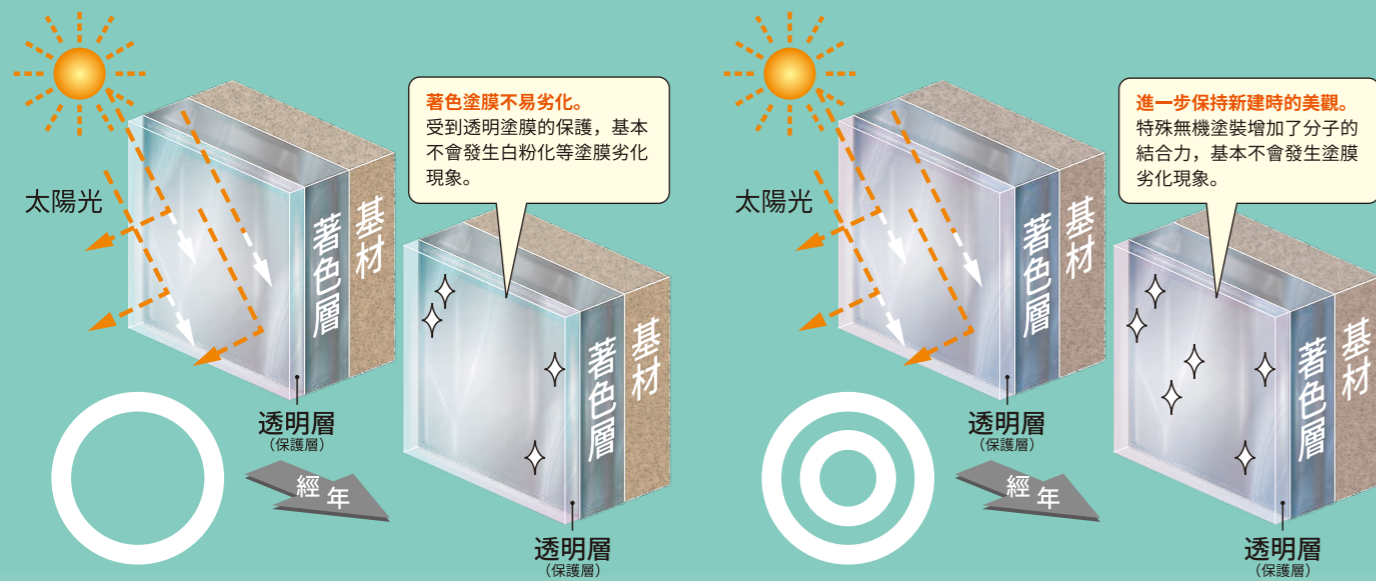

發揮良好耐氣候性的東麗外裝材料「混合塗膜S」的分子結構

在「混合塗膜」中添加特殊無機成分，
可以進一步增加結合力，發揮良好的高耐氣候性。

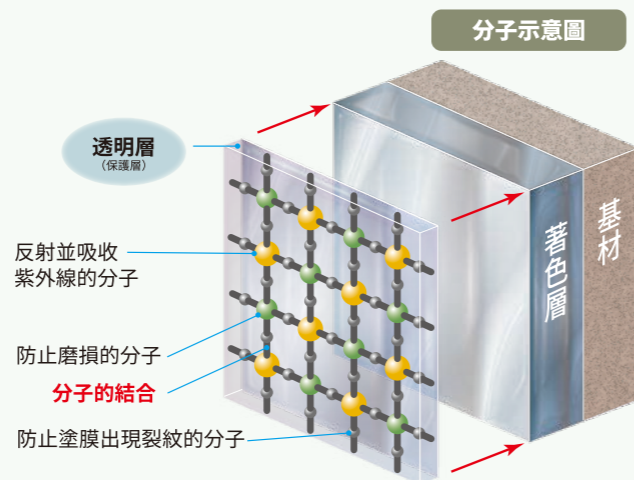

ハイブリッドコート
高耐氣候性 × 強韌性 × 柔軟性

特殊無機塗裝
ハイブリッドコートS
高耐氣候性 × 強韌性 × 柔軟性

室外的耐氣候性試驗 (室外暴露試驗)

東麗的外裝材料「混合塗膜」和「混合塗膜S」通過長年的研究，實現了此高耐氣候性，在惡劣環境的室外暴露試驗中，獲得實際暴露10年外裝材料的著色層也沒有劣化的結果。



<宮古島暴露試驗場>
暴露在比一般地區約3倍的紫外線和風雨更苛刻的條件下，實施室外暴露試驗，觀察其經過。



使用「混合塗膜」和「混合塗膜S」，從長久的觀點來看還可以節省維護費用。

外裝材料經年變化調查
(施工約8年後的住宅例)



●外壁表面調查狀況



●使用塗裝色標準板進行退色和劣化的檢查

施工8年後，也基本沒有發生變化。

外裝材料表面的經年變色退色試驗 (塗膜的加速耐氣候性試驗 ※本公司試驗數據)

在實施室外暴露試驗的同時，還實施加速耐氣候性試驗。

實施室外暴露試驗和加速耐氣候性試驗的結果證明，東麗的外裝材料「混合塗膜」和「混合塗膜S」即使在室外接受相當於15~20年的日照、熱、下雨等苛刻等條件下，也幾乎感覺不到退色。

塗膜的加速耐氣候性試驗

加速耐氣候性試驗是通過反復為太陽光的約10倍的紫外線能量照射和熱、濕潤的狀態，在短時間內再現日照、熱、下雨等苛刻的自然條件。其耐氣候性雖由於施工的地點條件而不同，但是一般來說40~50小時相當於外壁表面實際暴露約1年。

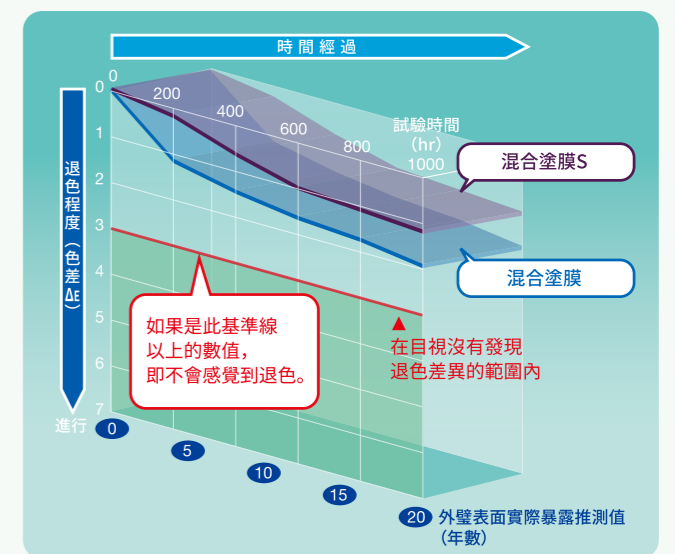

卓越的經濟性

東麗外裝材料的特長

長久保持美麗外觀，減少維護費用等運轉成本！
東麗ACE的外裝材料是具有經濟性的功能產品。

高耐久性密封可減少長期的維護成本

東麗ACE在產品開發中預測到建築後的維護成本。

由於新開發出的高耐久性密封材料具有良好的耐久性和防污性，長期不易發生表面裂紋及退色，還可以減少雨水和

砂粒等附著。

配套使用防止外裝材料表面劣化和退色的混合塗膜S，可以長期保持美麗外觀，減少長期性的維護成本。

●高耐久性密封材料的特點

高耐久性 表面長期不易形成裂紋，不易退色，保持新建時的外觀。

密封材料的加速耐氣候性試驗
加速耐氣候性試驗（JIS A1415加速耐氣候性試驗）
※根據施工場所、使用條件不同而有所不同，但是一般250小時大約相當於室外約1年。

防污性 配合使用防污劑，減少砂粒等污垢附著。

密封材料的黑色珪砂散布試驗
黑色珪砂散布試驗（每小時向密封材料表面撒黑色珪砂，之後垂直豎立起來確認珪砂的掉落情況）

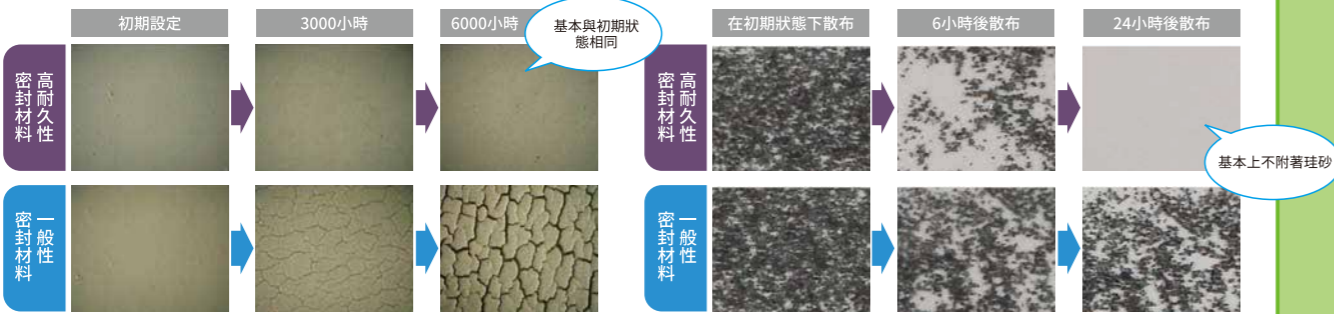

為了實現住宅的長壽命化， 需要正確的維護計畫。

太陽光(紫外線)、雨水、風雨等自然環境的條件以及施工後的維護情況會在很大程度上影響外裝材料本身的耐用年數。為了防止住宅性能劣化，保持美觀，推薦定期對板體本身以及密封實行檢查。

- 請按照住宅公司的維護計畫實行定期檢查。如果更換外裝材料，需要由專家實施包括牆底在內的診斷。
- 根據建築物所處位置(地區和環境條件)以及使用條件，維護的實施時期會有所不同。請將維護計畫作為參考。
- 通過日常檢查以及每5年的定期檢查，如果發現外裝材料以及密封出現損傷，請根據情況進行修補。如果在外裝材料本身出現部份裂紋、破片、擦傷等，請使用泥子進行修補、更換部份外裝材料以及塗裝等修補。

●維護計畫的比較

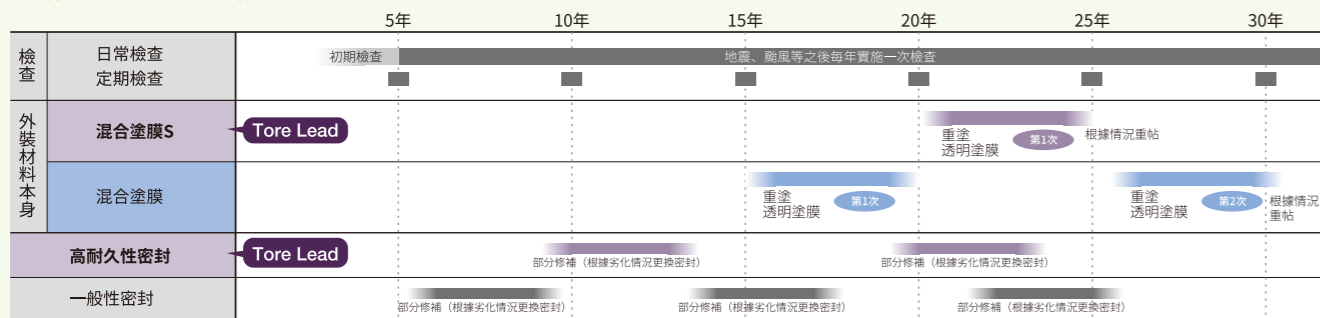

獨創性

東麗外裝材料的特長

將窄幅外裝飾板材一塊塊細緻地拼合起來。
在陽光下，外裝飾板材的重疊構成美麗的陰影，帶來豐富的表情。

東麗ACE獨特的“外裝飾板材料”

1 重疊貼裝強調陰影感和沉穩感。

2 左右接頭連接可省去板間密封。

3 輕量帶來良好的操作性和施工性。

4 釘子不露出表面，外觀更美麗。
※硬型和軟型除外。

5 「自動清潔」帶來良好的防污性。
※無塗裝品除外。

真品具有的存在感，從都市現代式到日本傳統式……

簡潔有力的線條給人留下深刻印象，外裝飾板材因陽光的角度構成美麗的陰影，給單調的壁面帶來豐富的表情。一般人們總認為它適合經典的西洋外壁，但是高雅的簡潔感和光線編織出的獨特的陰影感，不僅形成出現在歐美電影中格調高雅的外觀，從簡潔的現代式樣到傳統的日本式，

適用範圍廣泛。

而且很容易與磚、瓷磚、石材等其他材料搭配，適合分別貼裝以及部分貼裝，創造出體現主人品味、感性，具有存在感的高雅外觀。



外牆板	厚度	高度	長度
	16mm	455mm	3,030mm
	18mm		
	25mm		

外牆角磚	厚度	高度	兩翼寬度
	16mm	455mm	80mm
	18mm		
	25mm		



巧妙使用輪廓清晰的同系列顏色的積石式樣，
 體現出表情豐富的現代氣息。

チェスターL チェスターL
 CHEL61DB10 カロンドシェル CHEL61DB13 カロンドモカ



自然顏色的濃淡給穩重的外觀增添柔和的
 表情。

デンバーL グリークホワイト
 DENL61DL14 パロックL
 BRKL61DM14 リトムベージュ



大屋簷の伸展様式和上下層使用不同外
裝材料帶來穩定感，表現高雅氣氛。

トリコロールレンガSC
MTR-61TG3 トリコロールベージュ
ブリックウォールSC
BWH-61S275 エールベージュホワイト



石材使消光質感塗裝牆壁增添情趣，
使富有伸展感的外觀表情更加豐富。

ブリックウォールII
BWH-61AH6 ウォールベージュホワイト



在以豎線為特徵的外觀中，配上感覺豐
富的紅磚樣式和有陰影感的邊緣線條，
表現穩重氣氛。

トレイルボーダーII
TBL-61AP10 クレイホワイト
トリコロールレンガSC
MTR-61TG2 トリコロールオレンジ



消光質感塗裝牆壁與貼板的組合，
給具有現代感的外形增添個性。

シェーブウッドSC
SHW-64S259 バインビターブラウン

照片為形象示意

16mmAUTOCLEAN 16mm 自動清潔産品

産品印刷軽微色差・板材顔色以實品為主

トレステージLX

BAW バーンウッドII 縦貼・横貼兼用金属件固定類型

16×455×3,030mm

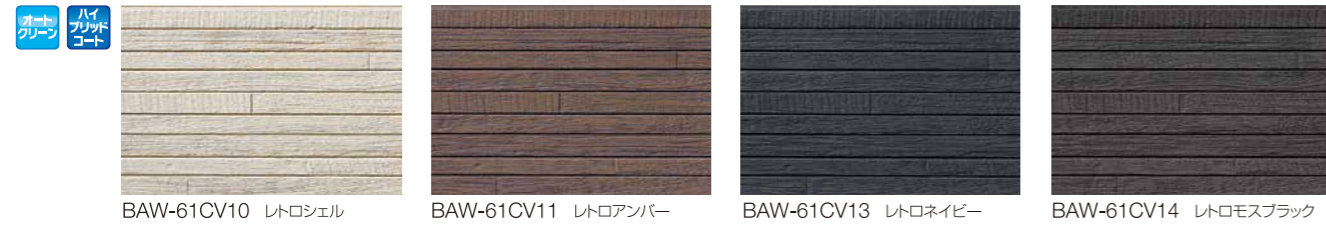

トレステージLX

LSR リトルストーンIII 横貼金属件固定類型

16×455×3,030mm



トレステージLX

JBL ジョージアンブリックII 横貼金属件固定類型

16×455×3,030mm



トレステージLX

KAN カンザスII 横貼金属件固定類型

16×455×3,030mm



トレステージ

ERT エトロワII 横貼金属件固定類型

16×455×3,030mm



16mmAUTOCLEAN 16mm 自動清潔産品

有關刊登標記



具有良好防汚性的「自動清潔産品」
詳細請參閱P3。



具有高耐氣候性的「混合塗膜産品」
詳細請參閱P4~P5。

トレステージ

BRK バロックII 横貼金属件固定類型

16×455×3,030mm



トレステージLX

CHE チェスターII 横貼金属件固定類型〈西日本地區〉

16×455×3,030mm



ピュアステージ

DEN デンバーSC 横貼金属件固定類型〈東日本地區〉

16×455×3,030mm



ピュアステージ

BWH ブリックウォールSC 横貼金属件固定類型〈東日本地區〉

16×455×3,030mm



ピュアステージ

WDA ワインドミュールSC 横貼金属件固定類型

16×455×3,030mm



KANPEKI DX

MTR トリコロールレンガSC 横貼金属件固定類型 16×455×2,990mm

オート
グリーン
ハイ
ブリッド
コート

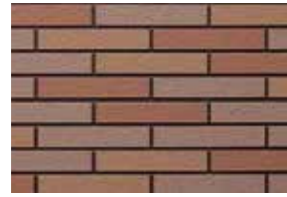

MTR-61TG2 トリコロールオレンジ



MTR-61TG リコロールベージュ



MTR-61TG4 トリコロールブラウン

KANPEKI DX

NTR ボーダーレンガSC 横貼金属件固定類型 16×455×2,990mm

オート
グリーン
ハイ
ブリッド
コート



NTR-61S292 シャンパーニュホワイト



NTR-61S293 セピアベージュ



NTR-61S76 サンディーブラウン



NTR-61S79 サンディーオレンジ

ピュアステージ

SHW シェーブウッドSC 竖貼・横貼兼用金属件固定類型 16×455×3,030mm

オート
グリーン
ハイ
ブリッド
コート



SHW-64S254 バインホワイト



SHW-64S250 バインメイプル



SHW-64S259 バインビターブラウン



SHW-64S256 バインレッド



SHW-64S257 バインブラウン



SHW-64S258 バインブラック

ピュアステージ LX

SAW シェラウッドSC 竖貼・横貼兼用金属件固定類型 16×455×3,030mm

オート
グリーン
ハイ
ブリッド
コート

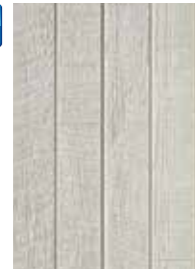

SAW-61T944 エッジホワイト



SAW-61T945 エッジグレー



SAW-61T946 エッジブラウン



SAW-61T947 エッジダークブラウン

東レ外装材 **ZxIs** ゼクシスシリーズ

18mm ToreLead *α* トレリードアルファ

製品印刷軽微色差・板材顔色以實品為主

CTSL フレタスL 横貼金属件固定類型 18×455×3,030mm

オート
グリーン
ハイ
ブリッド
コート



CTSL81DL24 フレアホワイト



CTSL81DT10 ラビスシエルベージュ

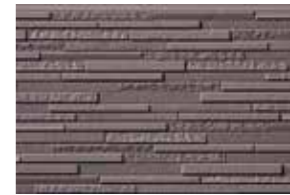

CTSL81DL27 フレアブラウン



CTSL81DH12 デンパーブラック

東レ外装材 **完璧** シリーズ

16mm NON-COATING 16mm無塗装産品

製品印刷軽微色差・板材顔色以實品為主

●16mm 無塗装品

KANPEKI アップライトパネル

TFS タテスリーライン16 竖貼金属件固定類型 16×455×3,030mm



TFS-61S190 グレイッシュシルバ
無塗装

KANPEKI 横目地サイティンGR5

YPR アールライン/アールラインワイド 横貼金属件固定類型 16×455×3,030mm



YPR-300 アールラインワイド
無塗装

地下室覆壁系列

東麗外裝材 完璧シリーズ

16mmAUTOCLEAN 16mm 自動清潔產品

有關刊登標記



具有良好防污性的「自動清潔產品」
詳細請參閱 P3。



具有高耐氣候性的「混合塗膜產品」
詳細請參閱 P4~P5。

KANPEKI アップライトパネル

TFU タテスリーライン16SC 横貼金属件固定類型

16×455×3,030mm



TFU-61S113 グレーホワイト

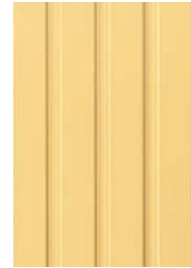

TFU-61S126 ライトマスタード

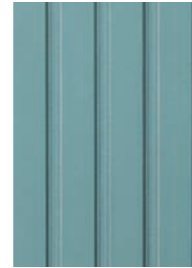

TFU-61S122 アンティークグリーン

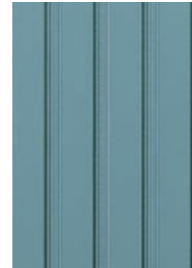

TFU-61S149 ペールブルー

KANPEKI アップライトパネル

TFS スリットライン16SC 横貼金属件固定類型

16×455×3,030mm



TFS-61S113 グレーホワイト



TFS-61S168 グレイッシュシルバー



TFS-61S169 ミッドナイトブルー



TFS-61S299 スモークブラック

KANPEKI コンクリートパネル16

YPM 窯変タイプSC 竖貼・横貼兼用



YPM-61SC8 窯変タイプ ミステリーグレー

KANPEKI 横目地サイディング

YPM フラットタイプ SC 横貼 金属件固定類型

16×455×3,030mm

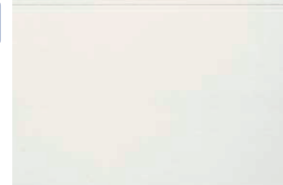

YPM-61S113 グレーホワイト

地下室覆壁系列

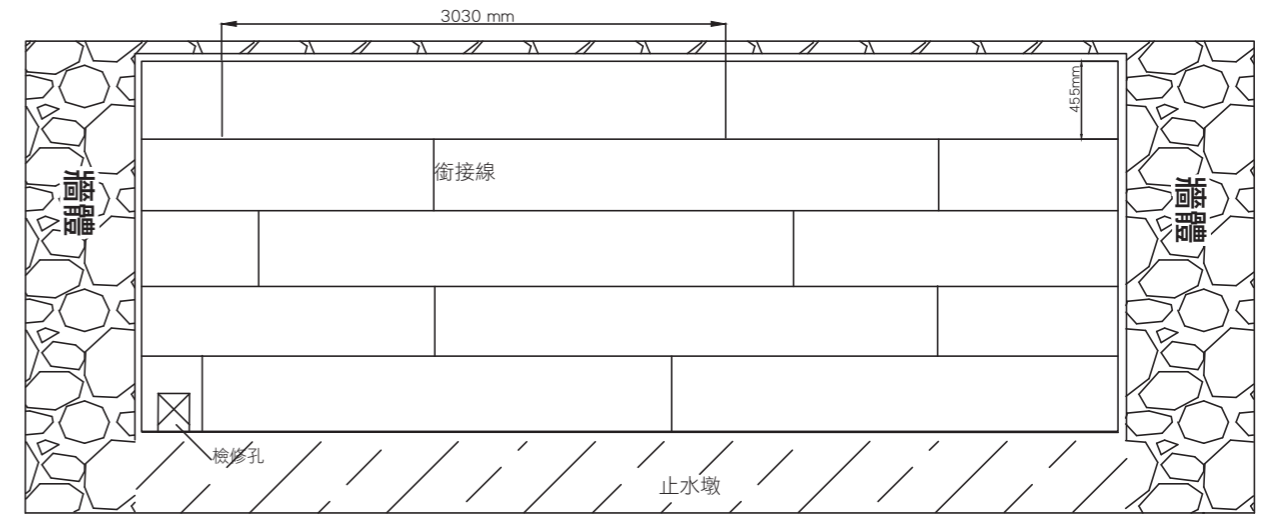

覆壁立面展開示意图 (搭接施工)

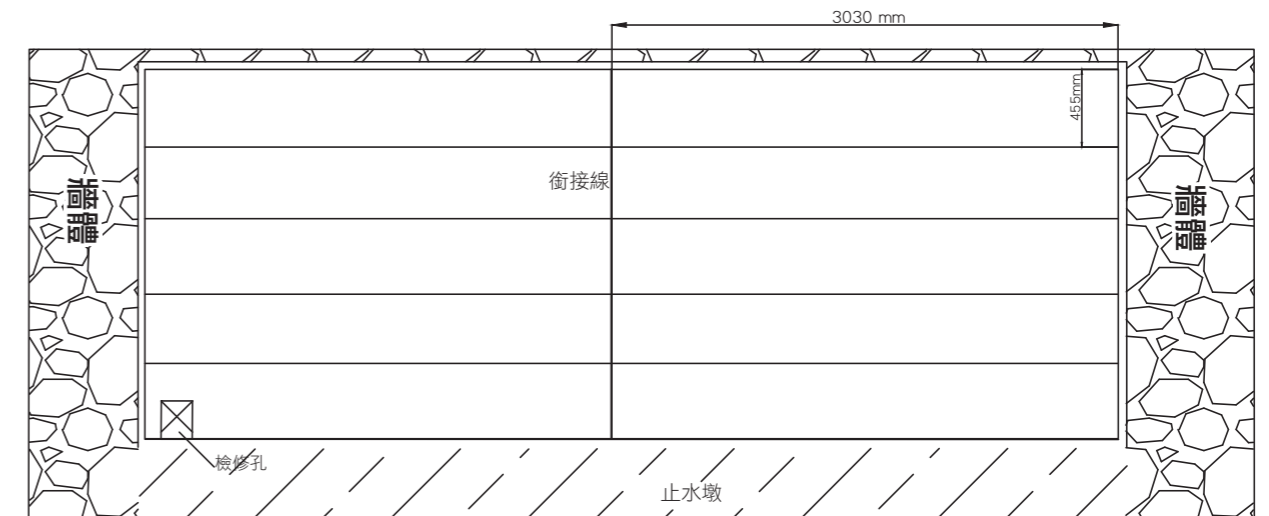

覆壁立面展開示意图 (對縫施工)

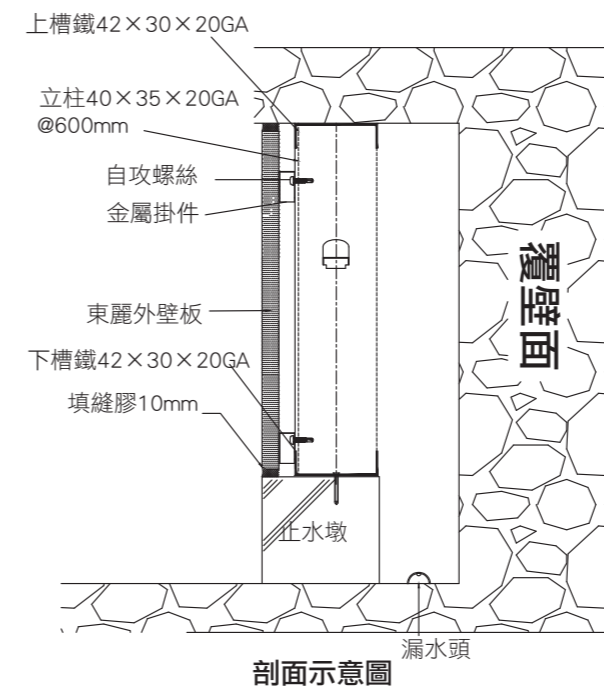

剖面示意图

■施工方法

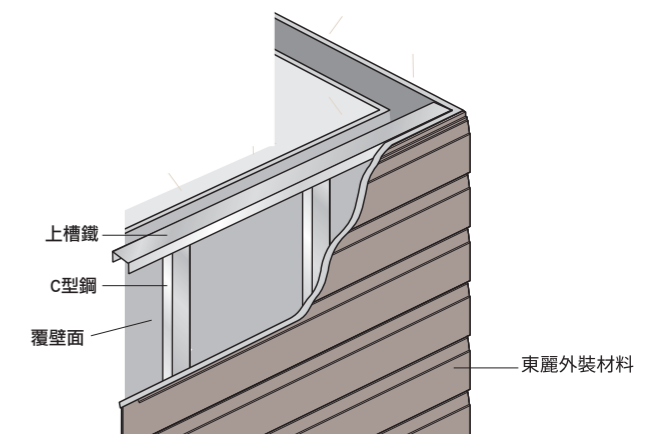

部材・附屬品

■防水部分 相關部材

名稱	透濕防水布「Air-Dry」	防水テープ
產品編號	AD-50	BRT- 50
形狀	 寬度1000mm 蒸鍍鋁膜型 50m型 (AD-50)	 防水膠帶 BRT-50:50mm×20m (BRT-50)
捆包內數量	2卷	20卷/箱
適合產品	東麗所有外裝材料產品	

■基底部 相關部材

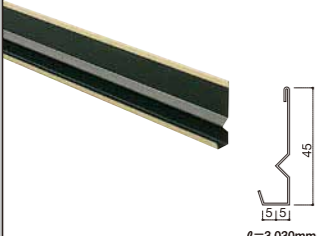
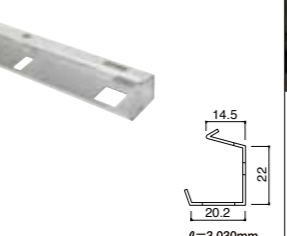
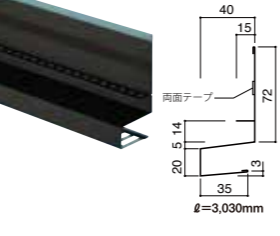
名稱	起點金屬件		
產品編號	LS-305E	LS2-315S	KMBS4-399
形狀	 鉀鋼板 鉗口 φ=3,030mm	 高耐腐食熱浸鍍鋼板 通風金屬件工法用 鉗口 φ=3,030mm	 鉀鋼板 鉗口 φ=3,030mm 40 15 72 14 20 5 13 35
捆包內數量	10根/箱	10本/箱	6本/束
適合產品	橫貼金屬件固定用 ※無法用於通風金屬件中	橫貼金屬件固定用	橫貼金屬件固定用

■固定部分 相關部材

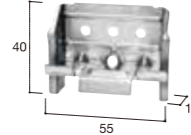
名稱	金屬夾	通風金屬件
產品編號	CP-205	CP-215S
形狀	 高耐腐食熱浸鍍鋼板 40 57 5 ※一般部分・外角部分・起點部分共用	 通風金屬件工法用 高耐腐食熱浸鍍鋼板 40 55 15 ※一般部分・外角部分・起點部分共用
捆包內數量	60個/袋	60個/袋
適合產品	橫豎貼兼用金屬件固定用	橫豎貼兼用金屬件固定用

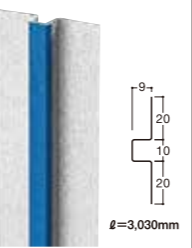
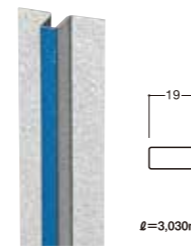

■左右連接部 相關部材

名稱	帽形連結件 注2)	
產品編號	HJ-100	TJ-150
形狀	 高耐腐食熱浸鍍鋼板 9 20 10 20 φ=3,030mm ※附帶隔離紙	 通風金屬件工法用 19 20 10 20 φ=3,030mm ※附帶隔離紙
捆包內數量	10根/束	10根/束
適合產品	金屬件固定用	金屬件固定用

注2) 有關帽形連結件，請在使用前確認設計和施工資料中的標準詳細情況。

部材・附屬品

■密封材料 相關部材

名稱	高耐久性密封材料／專用部材	
產品編號	TGFP-□□M	SCH-1 (另外銷售)
形狀	 320ml 同捆中包含：底塗劑1罐 刷1個 噴嘴頭2個	 配套物品：筒罐1個 噴嘴頭1個
捆包內數量	10根/箱	1套
適合產品	Tore Lead・Tore Parts (※SCH-1也用於無塗裝產品)	

■其他 相關部材

名稱	修補液
產品編號	ETH-□□□SY
形狀	 丙烯酸(溶劑型) (※照品為2罐一套的例子) 同捆中包含：攪拌棒1根/罐 刷1個/罐
捆包內數量	2罐/套
適合產品	※修補液共用於一般地帶和寒冷地帶，全年通用。



YPM-61SC8ミスティークレー



YPM-61SC8 (横張り) 写真はイメージです。

透濕防水絕熱布「Air・Dry AL」／透濕防水布「Air・Dry」

具有良好的透濕性和防水性，保護寶貴的住宅。還新推出絕熱布。



Air・Dry AL的絕熱性能

良好的絕熱效果，帶來舒適的生活
還為節能做出貢獻。

Air・Dry AL表面的鋁層可以有效地減少(反射)外壁傳來的輻射熱。

地球變暖及熱島現象等使夏天的氣溫不斷升高。本產品是從舒適性和節能觀點出發的最佳的絕熱對策產品。

Air・Dry的特點 ※「Air・Dry」和「Air・Dry AL」共通

具有良好的通氣性和透濕性，可以防止壁內結露。

Air・Dry具有良好的透濕性，可以迅速地將壁體內的水蒸氣排到外部。並防止滲入絕熱材料內，進一步提高絕熱效果。

良好的防水性可以隔絕雨水和冷氣的浸入。

Air・Dry具有良好的防水性，可以防止雨水等水分進入結構體內。另外還可以隔絕外部冷氣，延長建築物的壽命，並提高保溫性。

既輕強度又高，施工簡便。

Air・Dry是非常輕的素材，但同時其強度又非常高。抗拉伸、撕裂，在強風下也不會破，施工簡便順利。

■ Air・Dry 的性能比較 (AD-50AL、AD-100、AD-50)

性能・評價項目		性能值
透濕阻抗 $m^2 \cdot S \cdot Pa / \mu g$		0.13以下
防止結露性		在標準條件下沒有發現結露。
強度	拉伸強度 (N)	橫豎均在100以上
	縱釘強度 (N)	橫豎均在27以上
着火性		不着火
防水性	水壓 (kpa)	10以上
耐久性	水壓 (kpa)	8以上
	拉伸強度殘留率 (%)	橫豎的初期值殘留率均在50以上
	拉伸強度殘留率 (%)	顯示
熱收縮率 (%)		1.5以下
防風性(經過時間)sec.		10以上

※上述數據為測定值，不是保證值。

※符合JIS A 6111 (2004)。

◆絕熱性能試驗

在可以再現室內外溫度以及外氣側照射熱量的熱量條件的人工氣候室內，在其界壁中設置施有Air・Dry和Air・Dry AL的外壁模型，使用紅外線燈照射再現夏季條件的熱量，以通過熱量測定絕熱效果，得到了右圖中的效果。

〈試驗條件〉
外氣側溫度：35°C / 室內側溫度：25°C
照射熱量：800 W/m²

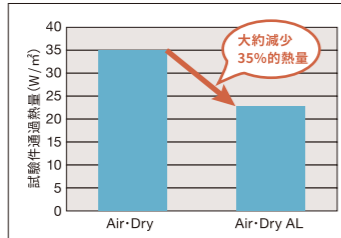

■施工方法

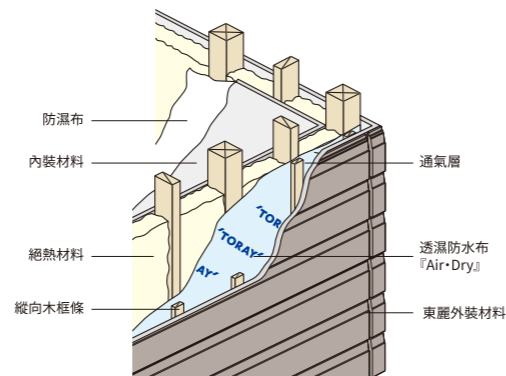

- ①作為施工用具，請準備卷尺、刀具、打釘機、U型釘、雙面防水膠帶、透濕防水布用噴膠等。
 - ②請在張貼時將印有東麗標記的一面朝外。
 - ③在使用時請將印在布邊的線作為重疊的標準，張貼在柱子和間柱上。
 - ④在接縫處以15cm以上的間隔打釘子，或者使用打釘機固定。
- ※請在透濕防水布施工完畢後立即完成外裝材料的施工。

	產品編碼	規格 厚度(mm)×寬度(m)×長度(m)	捆包內數量	重量 (kg/卷)	製造商希望價格
Air・Dry	蒸鍍鋁膜型	AD-50AL	2卷	大約5.0kg	48,000日圓/卷
	無紡布型(100m型)	AD-100	1卷	大約7.6kg	33,000日圓/卷
Air・Dry AL	無紡布型(50m型)	AD-50	2卷	大約3.8kg	16,500日圓/卷

「東麗外裝材料」翻修

推薦使用東麗外裝材料進行外壁翻修。

翻修例



※此住宅中所使用的東麗外裝材料現在已經停止生產。

▲之後

在外壁翻修中使用最適合居住環境翻修的外壁材料。重現美麗、造型好的外觀，並同時提高抗震安全性。與重塗相比可以減少維護費用等，適應居住人的需求。東麗外裝材料在性能和外觀性方面都非常出色，請一定在外壁翻修時考慮使用。



▲之前

「東麗外裝材料」翻修的特點

使用陶瓷型外裝材料・東麗外裝材料進行翻修，完成後與灰漿外型等不同，具有以下特點。

性能

- 具有良好的防火性。
- 容易維護。
- 具有良好的防水性和耐久性。
- 品質穩定。(是符合 JIS 標準的工業產品)

施工

- 屬於幹式施工法，可以縮短工期。
- 容易施工。

式樣

- 表面式樣多彩，品種豐富。可以選擇您喜歡的產品。

<豐富的式樣選擇>



翻修的施工方法

根據現有牆壁的狀態，有不同的施工方法。

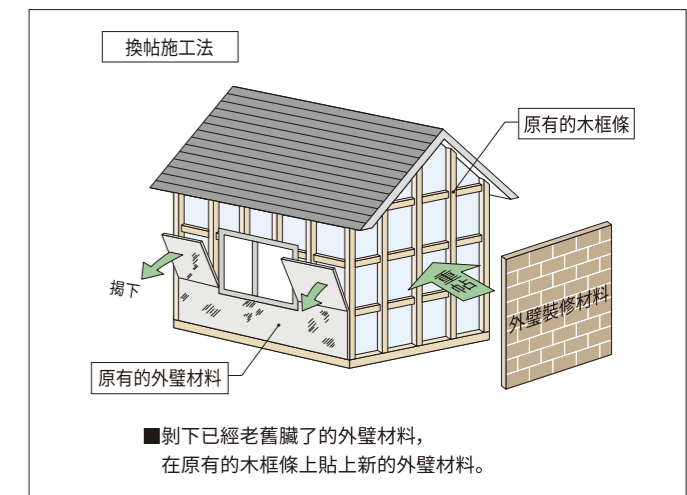
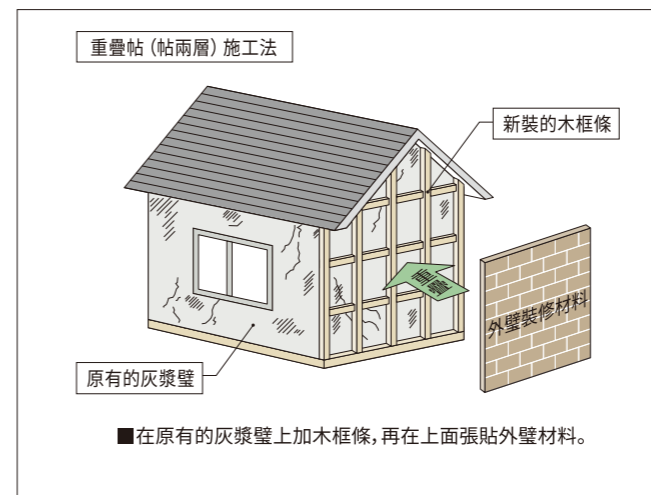

翻修時請諮詢本公司各營業所。